

# joëlette®

FERRIOL-MATRAT.COM

*Randonnée pour tous ...  
Wanderspaß für alle !*

*Concepteur, fabricant, distributeur de matériel de sport-loisir adapté  
Entwickler, Hersteller, Vertreiber von behindertengerechter Sport- und Freizeitausrüstung*

**www.ferriol-matrat.com**



Crédit au photographe : Matthieu Dupond



**Ferriol  
Matrat**

Joëlette & E.joëlette sont des produits brevetés et des marques déposées.  
Joëlette & E.Joëlette sind patentierte Artikel und eingetragene Markenzeichen.





## La pratique de la

La  est un fauteuil tout terrain mono-roue qui permet la pratique de la randonnée à toute personne à mobilité réduite, enfant ou adulte même très lourdement dépendant (myopathes, scléroses en plaques, tétraplégique...) avec l'aide de deux accompagnateurs. L'utilisation s'ouvre aux personnes âgées qui pratiquent la randonnée en alternant marche et Joëlette.

La  permet :

- De partager des activités en groupe : famille, amis, association...
- De découvrir des lieux jusque là inaccessibles.
- De se promener, se changer les idées.
- De découvrir la nature (montagne, forêt, parcs naturels...)
- De participer à des raids, des courses, des marathons...

Conçue à la fois pour la promenade familiale et les utilisations sportives, la limite de la  dépend seulement des possibilités des accompagnateurs.

 **L'accompagnateur avant** assure la traction et la direction de la Joëlette grâce aux bras ergonomiques qui permettent de s'adapter aux différents terrains.

 **Die vordere Begleitperson** übernimmt das Ziehen und die Steuerung der Joëlette mithilfe der ergonomischen Handgriffe, die für die verschiedensten Geländearten einstellbar sind..

 **L'accompagnateur arrière** assure l'équilibre de la Joëlette : il dispose d'un réglage de hauteur du bras arrière d'une sangle de poussée abdominale et de la commande du frein.

 **Die hintere Begleitperson** ist für das Gleichgewicht der Joëlette verantwortlich: Dazu stehen ihr die Höheneinstellung des hinteren Handgriffs, ein Bauchgurt und die Bremssteuerung zur Verfügung.



 **Le passager** peut lire les cartes, s'occuper de l'orientation, faire des photos, découvrir la faune et la flore.

 **Die beförderte Person** kann Karten lesen, Richtungsanweisungen geben, fotografieren und die Tier- und Pflanzenwelt entdecken.



## Der Umgang mit der

Die  ist ein einrädiger, geländegängiger Rollstuhl, der Personen mit eingeschränkter Mobilität oder stark von anderen abhängigen Kindern und Erwachsenen (Myopathie, multiple Sklerose, Querschnittslähmung ...) das Wandern mit Hilfe zweier Begleitpersonen ermöglicht. Auch für ältere Personen, die abwechselnd zu Fuß gehen und die Joëlette nutzen möchten, ist dieser Stuhl hervorragend geeignet.

Die  ermöglicht :

- Die Teilnahme an Gruppenaktivitäten: mit der Familie, mit Freunden, im Verein...
- Das Erforschen von bisher unzugänglichem Terrain
- Spaziergänge und Abwechslung
- Entdeckungsreisen in der Natur
- Wettbewerbe, Wettrennen...

Die  ist hervorragend für Spaziergänge mit der Familie und sportliche Unternehmungen geeignet. Ihre Möglichkeiten sind unerschöpflich und werden nur durch die Begleitpersonen begrenzt..

## Caractéristiques techniques de la **Stoelotte**

- Sa roue aluminium de 16" permet de se faufiler dans les sentiers les plus étroits et caillouteux.
- Equipée d'un frein à tambour et d'un amortisseur oléopneumatique pour le confort et la sécurité.
- Siège confortable, accoudoirs.
- Les cale-pieds et appui tête sont réglables (utilisation pour enfants et adultes).
- La **Stoelotte** est très stable à l'arrêt grâce à 3 pieds d'appui avec rondelle anti-enfoncement.
- Entièrement repliable, elle rentre dans le coffre d'une voiture.
- Transfert facile par escamotage d'un bras.
- Possibilité d'adaptation de corset siège.
- Manipulation simple : nécessite un seul outil livré avec la **Stoelotte**.
- Châssis en tubes acier mécano-soudé dont certains sont en acier à Haute Limite Elastique (légèreté et solidité).
- Traitement de surface (revêtement poudre polyester).
- Ceinture de sécurité.
- Hauteur : 0.60 m - Longueur : 2.3 m - Largeur : 0.60 m - Poids : 26 kg

Contactez-nous pour définir le modèle le plus adapté à vos besoins.

## Die Technik der **Stoelotte**

- Mit dem 16"-Aluminiumrad können auch sehr schmale und steinige Wege problemlos befahren werden.
- Ausgestattet mit einer Trommelbremse und einem Hydraulik-Stoßdämpfer für Komfort und Sicherheit.
- Bequemer Sitz mit Armlehnen.
- Die Fuß- und Kopfstützen sind verstellbar und so für Kinder und Erwachsene gleichermaßen verwendbar.
- Dank ihrer 3 Stützfüße mit Schlammkappen ist die **Stoelotte** extrem standfest.
- Der Stuhl kann vollkommen zusammengeklappt und im Kofferraum Ihres Fahrzeugs verstaut werden.
- Einfacher Transfer durch Einklappen eines Handgriffs.
- Verstellbares Sitzkorsett.
- Einfache Handhabung: Erfordert nur ein Werkzeug, das mit der **Stoelotte** geliefert wird.
- Gestell aus geschweißten Stahlrohren, davon einige aus Stahl mit hoher Streckgrenze (für Leichtigkeit und Robustheit).
- Oberflächenbearbeitung (Polyester-Pulverbeschichtung).
- Sicherheitsgurt.
- Höhe: 0,60 m; Länge: 2,3 m; Breite: 0,60 m; Gewicht: 26 kg.

Wir beraten Sie gerne, damit Sie das perfekt auf Ihre Belange zugeschnittene Modell finden. Bitte kontaktieren Sie uns.

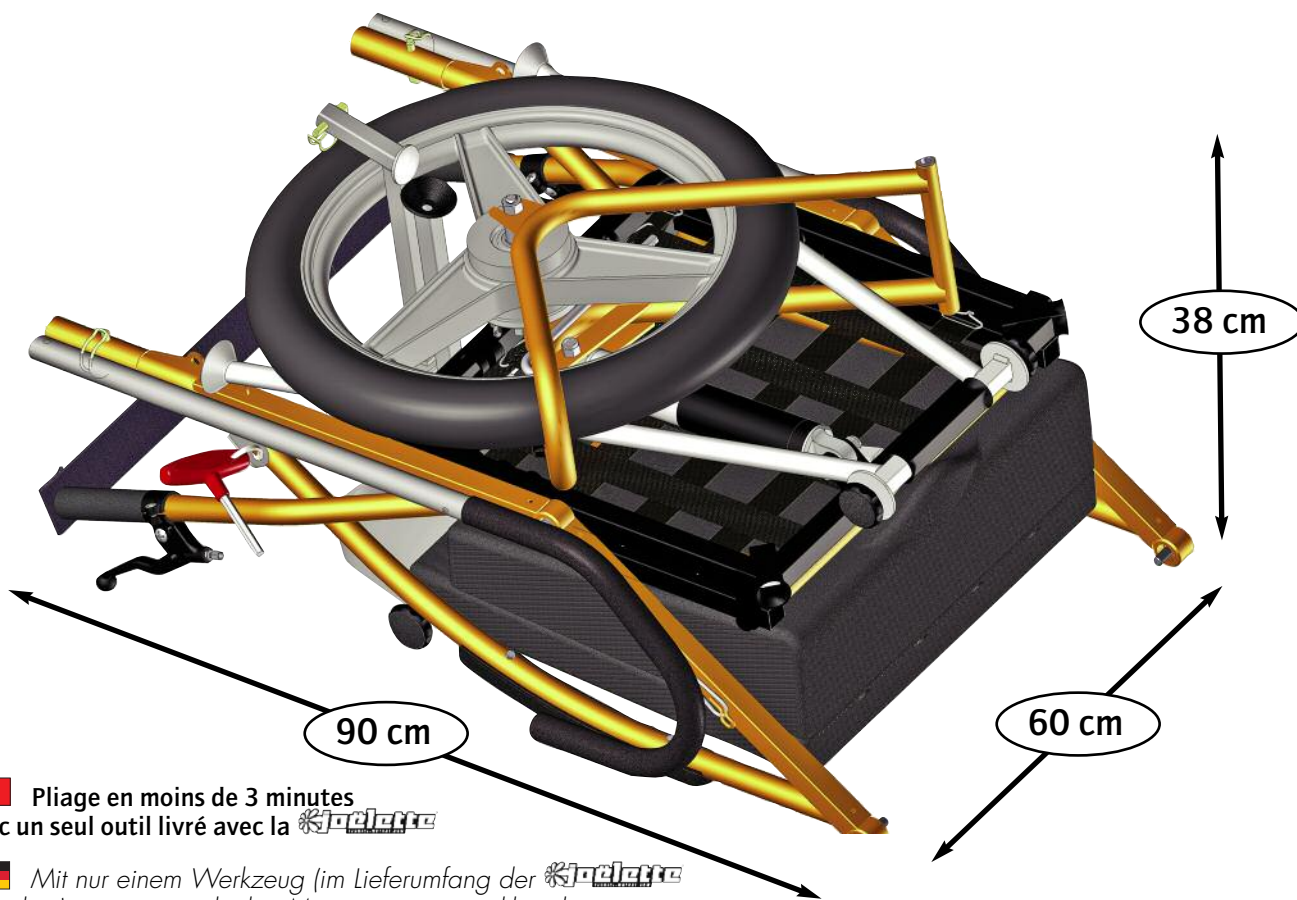

Pliage en moins de 3 minutes  
avec un seul outil livré avec la **Stoelotte**

Mit nur einem Werkzeug (im Lieferumfang der **Stoelotte** enthalten) in weniger als drei Minuten zusammenklappbar.

**Ferriol  
Matrat**

# La **joilette** et ses options

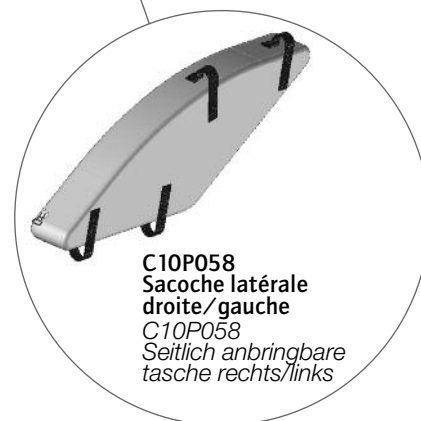

# Die und ihre Optionen



La  et ses options...

**Harnais 4 points** : réf. C10P028

Harnais pour le passager permettant le maintien du buste.

**Kit réparation** : réf. C10P052

2 bombes anti-crevaisson,  
2 démonte-pneus et 1 kit rustines.

**Ensemble confort** : réf. C10P060

1 sac à dos, 2 chaufferettes et 1 pompe à pied.

**Valise** : réf. C10P054

Permet de ranger et transporter une Joëlette.

Equippée de poignées ainsi que de 2 roues directionnelles et 2 roues fixes.



Die  und ihre Optionen...

**Vierpunktgurt** : Ref.: C10P028

Gurt für einen perfekten Halt des Oberkörpers der beförderten Person

**Reparaturset** : Ref.: C10P052

2 Reifenpannenspraydosen,  
2 Reifenabzieher und 1 Flickenset

**Komfortset** : Ref.: C10P060

1 Rucksack, 2 Handwärmer und 1 Fußpumpe

**Transportkoffer** : Ref.: C10P054

Zur Aufbewahrung und zum Transport einer Joëlette.

Mit Griffen, zwei Schwenkrädern und zwei feststehenden Rädern.



C10P054

Valise 



C10P054

 Transportkoffer



Ferriol  
Matrat

# Kit jotlettetwin<sup>®</sup>

FERRIOL-MATRAT.COM

 Le kit  facilite l'accès aux chemins de randonnées de difficultés moyennes, en vous libérant, en grande partie, des contraintes liées à l'équilibre. Son système de correction d'assiette breveté, permet une parfaite adhérence au terrain et atténue les obstacles rencontrés (trous, bosses, racines, léger dévers,...)

Le kit, adaptable à toutes les  est idéal pour la pratique de la course sur route et les randonnées sur chemins peu accidentés. Les deux roues assurent l'équilibre latéral et les vérins compensent les irrégularités du terrain pour un confort optimal.

 Das  gleicht Gleichgewichts- und Stabilitätsschwankungen größtenteils aus und erleichtert so den Zugang zu Wanderwegen mittleren Schwierigkeitsgrades. Sein patentiertes Niveauregulierungssystem ermöglicht eine perfekte Bodenhaftung und mindert die Auswirkungen von Hindernissen (Löcher, Buckel, Wurzeln, leichte Bodenneigungen usw.).

Das Set ist für alle  Modelle geeignet und besteht aus einer Schwinge, zwei 20-Zoll-Speichenrädern (ausgestattet mit Scheibenbremsen von Ø160 inkl. Kabelbremsbügel) sowie einem Stützrad.



**Répartiteur de freinage**  
Bremskraftverteiler

**Disque de freinage Ø160**  
Bremsscheibe Ø160

**Roue Ø20 pouces**  
20-Zoll-Rad

 **Caractéristiques techniques :**

- Roues Ø20 pouces ultra-légères
- Freins à disques Ø160
- Système correcteur d'assiette à parallélogramme déformable
- Roue d'appui arrière.

 **Technische Daten :**

- Ultraleichte 20-Zoll-Räder
- Scheibenbremsen Ø160
- Niveauregulierungssystem mit deformierbarem Parallelogramm
- Hinteres Stützrad

**Roue jockey Ø190 amovible et/ou escamotable**  
Abnehmbares und/oder einklappbares Stützrad Ø190





Kit **joëlettetwin**  
FERRIOL-MATRAT.COM



Ferriol  
Matrat

# Kit joëlette®

FERRIOL-MATRAT.COM

 Grâce au kit  bénéficiez d'une assistance électrique et partagez en famille ou entre amis les plaisirs de la randonnée sans effort.

Adaptable sur toutes les Joëlette, sa vitesse est progressive grâce à l'accélérateur et peut atteindre un maximum de 6 km/heure.

Son autonomie vous permet de randonner entre 2h et 4h en fonction du dénivelé.

Le temps de charge est d'environ 3h et sa capacité de charge est de 1 500 à 2 000 cycles.

De plus, lorsque l'assistance électrique n'est pas actionnée le passage en roue libre se fait automatiquement.



Le kit comprend un bras oscillant, une roue rayonnée avec frein à disque, un étrier complet avec son support, un accélérateur, un contrôleur, une batterie, un chargeur de batterie et un levier de frein à contact coupe circuit.

## Caractéristiques techniques :

- Moteur-roue brushless moto-réducté (pour privilégier le couple) avec roue libre.
- Batterie LiFePo4 24V, 15Ah
- Contrôleur spécifique à la Joëlette.
- Accélérateur rotatif.
- Frein à disque Ø203 AVID, type BB
- Levier de frein à contact coupe circuit.

## Technische Daten :

- Bürstenloser Radtriebemotor (zugunsten des Drehmoments) mit Freilauf
- LiFePo4-Akkumulator 24V, 15Ah
- Spezifische Joëlette-Steuereinheit
- Drehbarer Antrieb
- Scheibenbremse Ø203 AVID, Typ BB
- Bremshebel mit

 Profitieren Sie mit dem -Set von einer elektrischen Fahrhilfe, und genießen Sie müheloses Wandern mit der Familie oder mit Freunden.

Das Set ist zur Montage auf allen Joëlette-Modellen geeignet, seine Geschwindigkeit steigt dank des Geschwindigkeitsreglers progressiv und kann bis zu 6 km/h erreichen. Die hohe Reichweite des Akkus ermöglicht Ihnen Wanderungen von zwei bis vier Stunden, je nach Höhenunterschied.

Die Ladezeit beträgt ca. 3 Stunden, die Lebensdauer des Akkus liegt bei 1.500 bis 2.000 Ladezyklen.

Wird die elektrische Fahrhilfe nicht betätigt, stellt die E-Joëlette automatisch auf Freilauf um.

Das Set besteht aus einer Schwinge, einem Speichenrad mit Scheibenbremse, Bremsbügel und Bremsbügelhalterung, einem Geschwindigkeitsregler, einer Steuereinheit, einem Akku, einem Akkuladegerät und einem Bremshebel mit Unterbrechungsschalter.circuit.



ZI - 22, rue Croix de Mission - 42100 SAINT-ETIENNE - FRANCE  
Tél. : +33 (0)4 77 42 62 58 - Fax : +33 (0)4 77 37 72 79  
cdrd@ferriol-matrat.com - export@ferriol-matrat.com (EXPORT)

**Ferriol  
Matrat**